



Mirror flame, specchio di fuoco Inserto a gas da incasso

Calda atmosfera.

CARATTERISTICHE DISTINTIVE:

TECNICO

Dimensione vista fiamma: L 290 mm x H 1200 mm.

Modello in rilievo o filo parete con profilo esterno ad incasso.

UTENTE FINALE

Frontale in cristallo a specchio che scompare all'arrivo della fiamma.

Crea atmosfera con una visione di fiamma che si sviluppa in altezza.

Tre livelli di regolazione fiamma (MIN, MED e MAX).

01_ Comando radio con display e timer
(optional)



01

02_ La fiamma dietro lo specchio

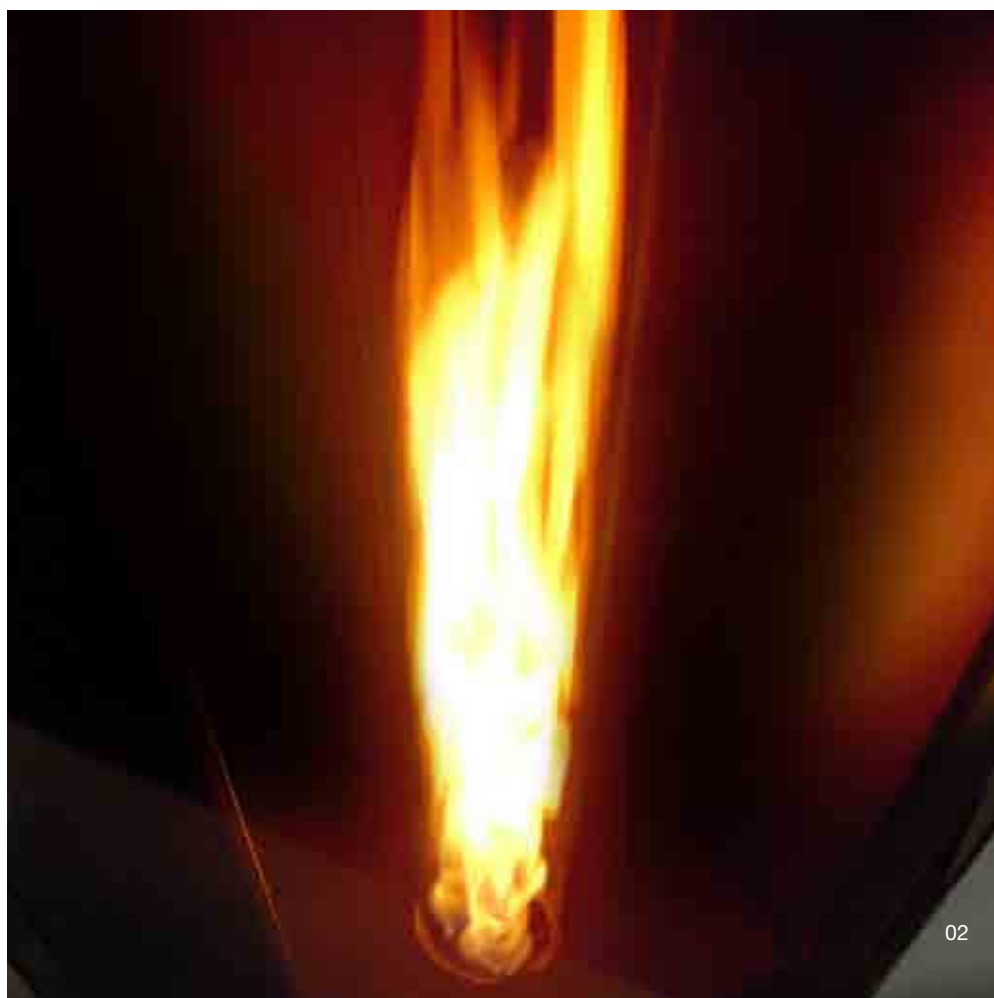

02

GAMMA, DIMENSIONE E PESO

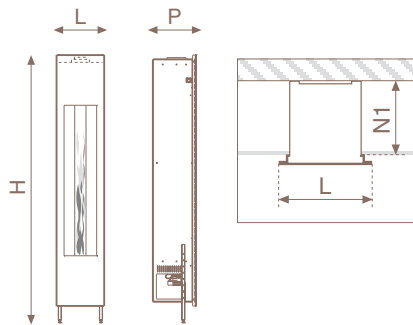

Modello	Mirror Flame	u.m.
Lunghezza (L)	380	mm
Altezza (H)	2138	mm
Larghezza (P)	346	mm
Profondità (N1)	310	mm
Lunghezza vetro	380	mm
Altezza vetro	2000	mm
Peso netto	30	Kg
Peso lordo	39	Kg

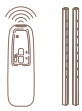

Dotazioni di serie

- telecomando base (senza display)
- piedini regolabili in altezza

NOTA: PER ORDINARE APPARECCHI ALIMENTATI A GPL, MODIFICARE LA 7ª (SETTIMA) CIFRA DEL CODICE INSERENDO LA LETTERA "L" (ES. IN03AM L0000).

PERSONALIZZAZIONI

	Modello	Codice	Descrizione
	Mirror flame	IN03AM M0000	Inserto monofacciale con specchio in rilievo.

IN RILIEVO

TIPOLOGIE DI INSTALLAZIONE

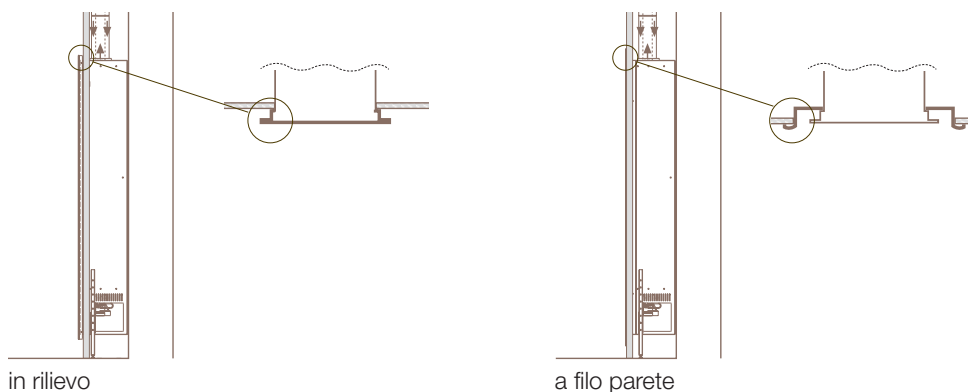

DATI TECNICI

Modello	Mirror flame	u.m.
Portata max/min	6,20/2,50	kW
Potenza termica Nom./Rid. Pn	4,34/1,75	kW
Tipo scarico	C11-C31	
Rendimento	70	%
Efficienza	2	classe
NOx	4	classe
Consumo G20 Nom./Rid.	0,656/0,264	m ³ /h
Consumo G31 Nom./Rid.	0,488/0,197	Kg/h
Press. nom. alim. G20/G31	20/37	mbar
Press. nom. ugelli G20/G31	12/37	mbar
Press. nom. ugelli G20/G31 Rid.	2/6	mbar
Ø ugello bruciatore G20/G31	2,10/1,30	mm
Ugello pilota	0,41/0,30	cod.
Alimentazione (optional)	230VAC / 6VCC	V
Potenza assorbita	0	W
Tubo attacco gas	3/8" - 10	Ø mm
Tubo da valvola a bruciatore (lunghezza max = 1m)	8	Ø mm
Batterie telecomando (nr. 1)	9V PP3	tipo
Batterie U.tà ricevente (nr. 4)	1,5V AA	tipo
Protezione	IP20	
Categoria gas	I 2H - I 3P	
Lunghezza max tubi (Ø150)	vedi tabella a pag. 100	m
Lunghezza max tubi (Ø200)	vedi tabella a pag. 100	m

COMANDI



Telecomando base:













- Off.
- On/Aumento/Diminuzione della fiamma.
- Led luminoso (trasmissione comando).

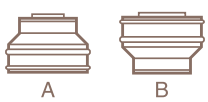

Telecomando con display (optional):

- Temperatura ambiente e desiderata.
- Orario AM/PM.
- Aumento/Diminuzione della fiamma.
- Funzionamento in manuale o con programmazione timer.
- Doppia programmazione del timer: per il giorno e per la notte.

ACCESSORI

	<i>Modello</i>	<i>Codice</i>	<i>Descrizione</i>
	Mirror flame	70006083 00	Telecomando con display e timer.
	Mirror flame	70006025 00	Ø150 - Tubo coax 50cm + fascetta + guarniz.
	Mirror flame	70006273 00	Ø200 - Tubo coax 50cm + fascetta + guarniz.
	Mirror flame	70006026 00	Ø150 - Tubo coax 100cm + fascetta + guarniz.
	Mirror flame	70006274 00	Ø200 - Tubo coax 100cm + fascetta + guarniz.
	Mirror flame	70006027 00	Ø150 - Tubo coax "T" con ispez. + scarico cond.
	Mirror flame	70006278 00	Ø200 - Tubo coax "T" con ispez. + scarico cond.
	Mirror flame	70006028 00	Ø150 - Tubo coax telescopico da 35,4 a 44cm.
	Mirror flame	70006276 00	Ø200 - Tubo coax telescopico da 35,5 a 49,5cm.
	Mirror flame	70006029 00	Ø150 - Tubo coax accorciabile da 50cm.
	Mirror flame	70006277 00	Ø200 - Tubo coax accorciabile da 50cm.
	Mirror flame	70006020 00	Ø150 - Curva coax 30° + fascetta + guarniz.
	Mirror flame	70006270 00	Ø200 - Curva coax 30° + fascetta + guarniz.
	Mirror flame	70006021 00	Ø150 - Curva coax 45° + fascetta + guarniz.
	Mirror flame	70006271 00	Ø200 - Curva coax 45° + fascetta + guarniz.
	Mirror flame	70006023 00	Ø150 - Curva coax 90° + fascetta + guarniz.
	Mirror flame	70006272 00	Ø200 - Curva coax 90° + fascetta + guarniz.
	Mirror flame	70006284 00	A - Raccordo adattatore da Ø200 a Ø150mm.
	Mirror flame	70006285 00	B - Raccordo adattatore da Ø150 a Ø200mm.
	Mirror flame	70006051 00	Ø150 - Fascetta fissaggio a muro.
	Mirror flame	70006082 00	Ø200 - Fascetta fissaggio a muro.
	Mirror flame	70006055 00	Ø150 - Flangia per installazione a muro.
	Mirror flame	70006081 00	Ø200 - Flangia per installazione a muro.
	Mirror flame	70006040 00	Ø150 - Terminale coax scarico a tetto L 136cm + fascetta + guarnizione.
	Mirror flame	70006280 00	Ø200 - Terminale coax scarico a tetto L 136cm + fascetta + guarnizione.
	Mirror flame	70006035 00	Ø150 - Terminale coax scarico a parete L 60cm + fascetta + guarnizione.
	Mirror flame	70006281 00	Ø200 - Terminale coax scarico a parete L 60cm + fascetta + guarnizione.
	Mirror flame	70006065 00	Ø150 - Tegola inclinabile da 20° a 45°.
	Mirror flame	70006279 00	Ø200 - Tegola inclinabile da 20° a 45°.
	Mirror flame	70000996 00	KIT rubinetto collegamento gas (3/8").

ACCESSORI

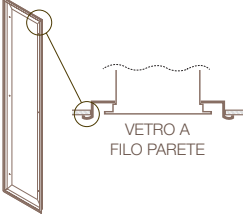
	Modello	Codice	Descrizione
	Mirror flame	70006071 00	KIT alimentazione elettrica, per evitare la sostituzione delle pile nell'unità ricevente.
	Mirror flame	70006289 00	Profilo per installazione inserto a filo parete. (L x h x P = 477x2092x35mm)

INSTALLAZIONE

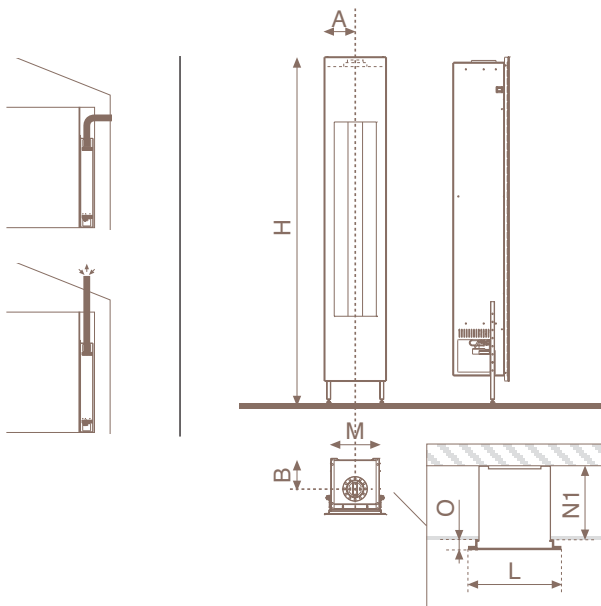

Modello	in rilievo	u.m.
A	149,5	mm
H	2138	mm
B	188,5	mm
L	380	mm
M	300	mm
N1	310	mm
O	32	mm
Ø Tubo standard	150	mm
Ø Tubo opzionale	200	mm

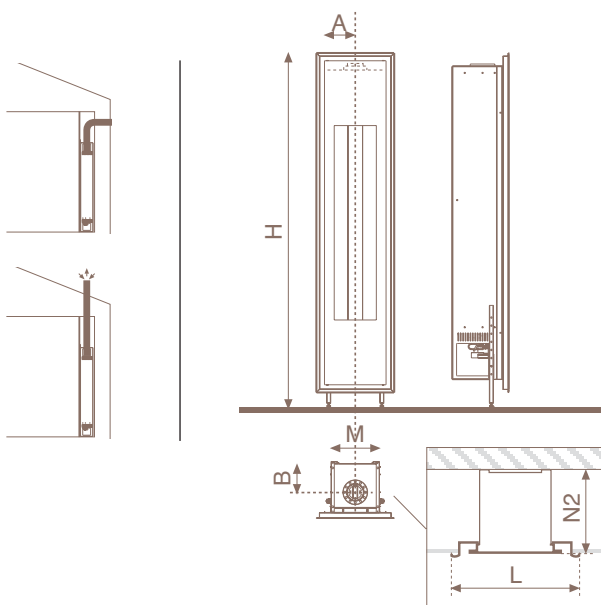

Modello	a filo parete	u.m.
A	149,5	mm
H	2181	mm
B	188,5	mm
L	477	mm
M	300	mm
N2	346	mm
Ø Tubo standard	150	mm
Ø Tubo opzionale	200	mm

Lunghezza max tubazioni aspirazione e scarico per camini a gas flusso bilanciato

Firenze, Venezia, Portofino e Roma, **TUBI COAX Ø100/150mm**

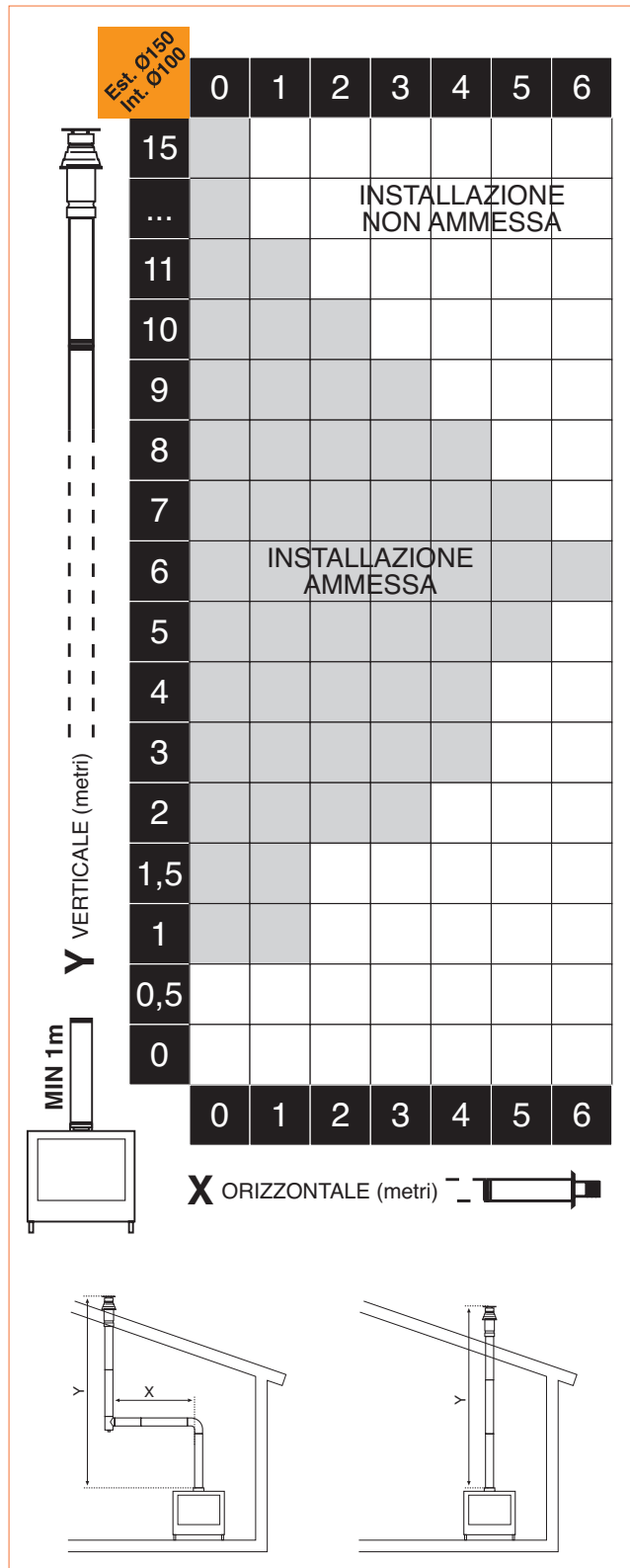

Firenze, Venezia, Portofino e Roma, **TUBI COAX Ø130/200mm**

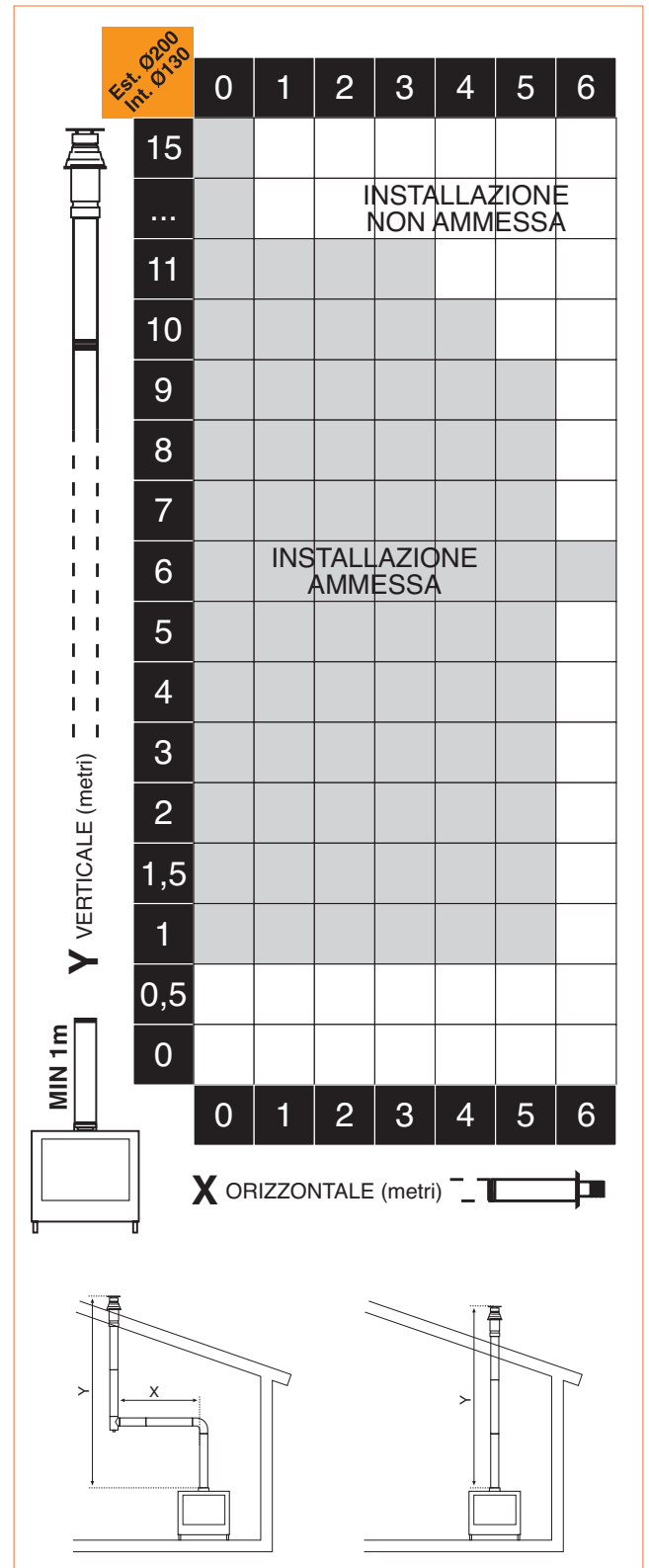

NOTA: PRIMA DI PROCEDERE CON L'INSTALLAZIONE DELL'APPARECCHIO SI RACCOMANDA IL SOPRALLUOGO DI PERSONALE QUALIFICATO. IL POSIZIONAMENTO DELLO SCARICO E DELLE TUBAZIONI PER GLI APPARECCHI A FLUSSO BILANCIATO, SONO REGOLAMENTATI DALLA NORMA UNI 7129. TUTTI I PRODOTTI A FLUSSO BILANCIATO SONO CERTIFICATI "CE" ED OMOLOGATI A LIVELLO EUROPEO.